



イメージ写真の為、実際の仕様とは異なります。

■ ベースキャビネット

キャビネットはオールスライドタイプ。
足元収納は500mlの缶が縦に収納できます。
※ソフトクローズはコンロ横15cm小引出しは対応しません。



ソフトクローズ

足元収納

■ アクリル人造大理石シンク



アクリル人造大理石シンク

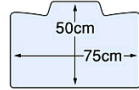

織目がないのでお手入れカンタン。



キズや衝撃にも強い。



小物置き

■ 浄水器内蔵シャワー水栓

お湯のムダ使いをカット。レバーの中央で使うのは水だけ。
お湯の使い始めをクリック感で教えてくれるので、簡単に省エネできます。



TJS-SUI-HNE (エコタイプ)



シャワーヘッド内にカートリッジを内蔵しています。



エコタイプ 水栓なら、カンタン操作でムダをカットできるから環境にやさしい。

お湯のムダ使いをカットします。レバー中央でも使うのは水だけ。お湯の使い始めをクリック感で教えてくれるので、簡単に省エネできます。

クリック感で水量が分かりやすい。お湯の量を自動検知。誤りや過剰な水もお知らせします。

■ ホーロークリーンレンジフード
(ステンレスフード・LED照明)

頑固な汚れもサッと取れる「ホーロー整流板」付のレンジフード。
お手入れのしやすさを徹底追究！「ホーロークリーンレンジフード」



VRA-90ZDT
ステンレスフード(LED照明)
前扉板は厚面材もしくはステンレス(ヘアライン)

ホーロー整流板
2.6倍の吸い込み
すきま風効果で風速があがり、吸い込み力が強くなります。



ホーローシャットアウトパネル
内部への汚れをシャットアウト。ホーローだから汚れもサッとふくだけ。

ホーローグラスフィルター
時間がたつてこびりついた汚れもホーローならゴシゴシ洗えます。

ワンタッチ脱着
ファンはワンタッチで取り外しカンタン!

親水性ファン
水につけるだけで汚れが落ちる親水性ファンを採用。



■ ハイパーガラスコートガスコンロ

ガラスを超えた強さと美しさ。
トッププレートは6色から選べる「ハイパーガラスコート」



TNS7W60CT
無水両面焼グリル

簡単に強い
割れたりひび割れたり
しません。

お手入れ簡単
頑固な汚れもサッと拭き
落とす。

■ 調理便利機能 (温度調節機能タイプ)



<p>炊飯・お粥機能</p> <p>・ご飯とお粥が炊けます。炊飯専用を使えばお粥専用で炊飯も簡単に入れます。炊飯専用コースがおすすめです。(強火力バーナー)</p>	<p>温度調節機能</p> <p>・140〜200°Cに10°C刻みで調節の温度設定が可能です。温度センサーが温度を感知して、温度を感知します。(強火力バーナー)</p>	<p>湯沸かし機能</p> <p>・湯沸かし専用で湯を沸かすのに便利です。湯沸かし専用コースがおすすめです。(強火力バーナー)</p>	<p>高温乾燥機能</p> <p>・強い温度が必要な少量の乾燥や乾煎専用コースがおすすめです。湯沸かし専用コースがおすすめです。(強火力バーナー)</p>	<p>2段階乾燥</p> <p>・乾燥時間2段階で乾燥させ、乾燥させます。乾燥専用コースがおすすめです。(強火力バーナー)</p>
---	--	--	--	--

■ スリムデザイン食器洗い乾燥機

業界No. 1の省エネ・静音タイプの食器洗い乾燥機。乾燥専用ヒーターを搭載した送風ファンでむらなく乾燥。こげつきの心配もありません。



EW-4SR1S



静かさNo.1 68dB

手洗い EW-4SR1S

1回あたりの排水量

10L

1回あたりの消費電力

¥50.0

19.5円

手洗い比べて1年間に

節水

¥47,000円

節電

¥22,265円

■ カラーナビ食器かご



食器セット位置がすぐわかる

■ エコロジー&エコミー

使用水量
手洗いのわずか約 1/7



分割フラップかご

上かごが分割するので出し入れラクラク

■ カップボードは3種類より選べます。
■ カップボード(L=1800mm)

カップボード①
W=900mmカウンターユニット (1段引出し+開き扉)



カップボード②
W=900mmツールユニット (1段引出し+開き扉)
W=900mmカウンターユニット (1段引出し+開き扉)
W=900mmH=700mm吊戸棚



カップボード③
W=900mmツールユニット (1段引出し+開き扉)
W=900mm家電収納ユニット (オープン)
上部W=900mmH=700mm吊戸棚
※家電収納コンセント2個付属





イメージ写真の為、実際の仕様とは異なります。

■ ペースキャビネット

キャビネットはオールスライドタイプ。
足元収納は500mlの缶が縦に収納できます。
※ソフトクローズはコンロ横15cm小引出しは対応しません。



ソフトクローズ



足元収納

■ アクリル人造大理石シンク



アクリル人造大理石シンク

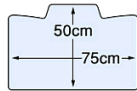

継ぎ目が無いので
お手入れカンタン。



キズや衝撃にも強い。



小物置き

■ 浄水器内蔵シャワー水栓
お湯のムダ使いをカット。レバーの中央で使うのは水だけ。
お湯の使い始めをクリック感で教えてくれるので、簡単に省エネできます。



TJS-SUI-HNE (エコタイプ)



シャワーヘッド内にカートリッジを内蔵しています。



■ エコタイプ 水栓なら、カンタン操作でムダをカットできるから環境にやさしい。

お湯のムダ使いをカットします。
レバー中央でも使うのは水だけ。
お湯の使い始めを
クリック感で教えてくれるので、簡単に省エネできます。

クリック感で水量が
分かります。
クリック感で水量を自動制御。
漏れや水切れを防止。

■ フルフラットカウンター
家族やゲスト、みんなで作業をしながら会話を楽しめるオープンスタイル。
ダイニングと向き合っているため、配膳や後片付けも効率よく作業ができます。

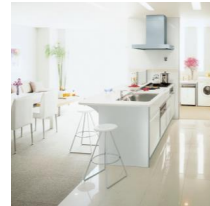

オイルガードハイタイプ



コンロ裏部はW=900mm
開き扉収納付き

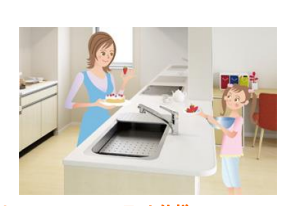

フルフラット仕様
天板奥行1045mm

■ ハイパーガラスコートガスコンロ

ガラスを超えた強さと美しさ。
トッププレートは6色から選べる「ハイパーガラスコート」



TN57WV60CT
無水両面焼グリル



傷に強い
割れたりひび割れたり
しません。

お手入れ簡単
頑固な汚れもサッと
拭き落とせます。

■ 調理便利機能 (温度調節機能タイプ)



炊飯・おかゆ機能
・ご飯とおかがゆが
作れます。炊飯機能を使
うと炊飯完了後に自動
沸騰しさらさらまで
行ってゆずりでお知
らせします。(標準
パワー)

温度サーブ機能
(揚げもの)
・140~200℃(10℃刻
み段階)の温度設
定が可能です。温度セ
ンサーが自動で設定
温度を感知します。
(強力パワー)

湯沸機能
・湯沸ボタンを押せば
沸騰後にお知らせし、
5分間保温して自動
沸騰します。(強力カ
バーナー)

高温炒め機能
・高い温度が必要な
調理に使用します。3秒
素揚げ。(強力カ
バーナー)

100℃リミ
ットタイマー
・設定時間になるとメ
ロディでお知らせし、
自動消火します。

■ スリムデザイン食器洗い乾燥機
業界No.1の省エネ・静音タイプの食器洗い乾燥機。
乾燥専用ヒーターを搭載した送風ファンでむらなく乾燥。
こげつきの心配もありません。



EW-45R1S



静かさNo.1^{※1} 約37dB

カラーナビ食器かご

食器セット位置がすぐわかる



分割フラップかご

上かが分割するので出し入れラクラク



エコロジー&エコミー
使用水量
手洗いのわずか約1/7[※]

手洗い	EW-45R1S
1回あたりの使用水量	約10L
1回あたりのランニングコスト	約50.0円
手洗いに比べて1年間に	約4,700.0円
節水	約260円
節約	約2,265円

■ サイドマントルレンジフード (ステンレスフード)

頑固な汚れもサッと取れる「ホーロー塗流板」付のレンジフード。



SVNS-904TDL/LR
シロッコファン
ヘアライン

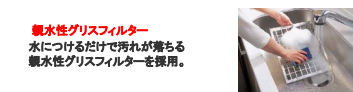

親水性ガラスフィルター
水につけるだけで汚れが落ちる
親水性ガラスフィルターを採用。



ホーロー塗流板
頑固な汚れもサッと取れて
お手入れカンタン。

2.5倍の吸い込み
すきま風効果で風速が上がり、
吸い込み力が強くなります。



システムキッチン (カラーバリエーション)

SystemKitchen

OFELIA
オフェリア

型 2550mm 天板高さ 85cm

Takara standard

DOOR COLOR 扉カラー

4色の豊富なバリエーションからお好みのカラーを選んでいただけます。
テーマ、コンセプトに合わせてお選びください。



シルバー
レール引手



引手用タオルハンガー
(レール引手のみ)



Q8シリーズ

台輪カラー

インテリアに応じて



ダークブラウン



ホワイト

メラミン化粧板

●単色/抽象柄



RJ 6000CM QN 6000CM QN 7830CM RJ 6522CM RJ 6614CM

●木目(鏡面)



ANJ 2767CM NUJ 1932CM AYU 2666CM AUJ 2598CM LNU 2664CM NUJ 2682CM NUB 679CM



ANJ 2596CM ANJ 2580CM ANB 680CM ANJ 0001CM ANJ 2597CM ANJ 2665CM ANJ 274CM

●木目(マット)



TYUB 603C TYU 469C TJK 9680C TYU 0003C TYU 2250C TYU 2252C TYU 2261C



TYUB 686C TJK 2255C TKJ 10006C TKJ 2254C

オレフィンシート

●木目



TS 3087E TS 3034E TS 3091E TS 3094E

DAPコート(四方エッジ仕上げ)

●単色



オレンジ ブルー ピンク ホワイト イエロー 緑・グリーン ブラウン

●木目



MP1205M MP1204M MP1201M MP1203M

Kitchen Care

表面がガラス質だから汚れが染み込まない

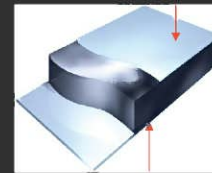

ベースが金属だから強い

キッチン周りの汚れやすく、傷つきやすい場所に独自の素材【高品位ホーロー】を使用。製造過程で鋼板とガラスを850℃の高温で焼き付けてあるので熱にも強く耐久性にも優れています。表面はガラス質なので、頑固な汚れもキレイに、日頃のお手入れがラクになります。



●ホーロー製天板
普段のお手入れはサッと拭くだけで。翌洗板はカンタンに取り除けるので、洗っていただくことも可能です。



●キッチンパネル
水や油汚れが染み込まないので、調理後の油汚れやスス汚れもサッと拭くだけでキレイになります。

アクリル人造大理石なら、美しさ長持ち

WORK TOP アクリル人造大理石天板

天板、シンクのカラーはどの組合せでも可能です。



ソリッドベージュ



ソリッドグレー



ソリッドホワイト



フレンホワイト

SINK ー アクリル人造大理石シンク



ホワイト



グレー



ベージュ



ピンク

KITCHEN PANEL ー ホーロークリーンキッチンパネル



ロッシュホワイト



ロッシュベージュ



マイルドホワイト

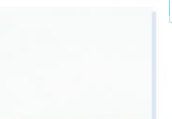

ライトベージュ

ホーロー
クリーン
パネル

COOKING TOP ー ハイパーガラスコートガスコンロトッププレート



クリアパールブラック



クリアパールダークグレー



クリアパールグレー



クリアパールホワイト



クリアパールピンク



クリアパールライトベージュ

《 システムキッチン対応カップボード 》

カップボード① (L=1800mm)
W=900mmカウンターユニット(1段引出し+開き扉)

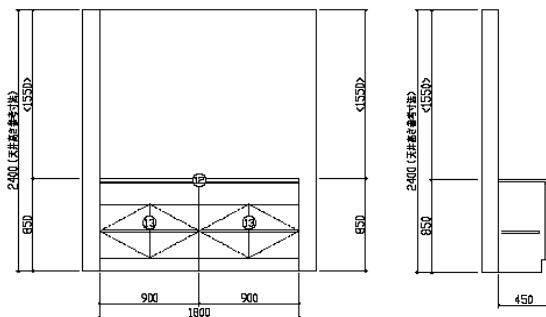

《 システムキッチン対応カップボード 》

カップボード② (L=1800mm)
W=900mmトルユニット(1段引出し+開き扉)
W=900mmカウンターユニット(1段引出し+開き扉) W=900mm, H=700mm
吊戸棚

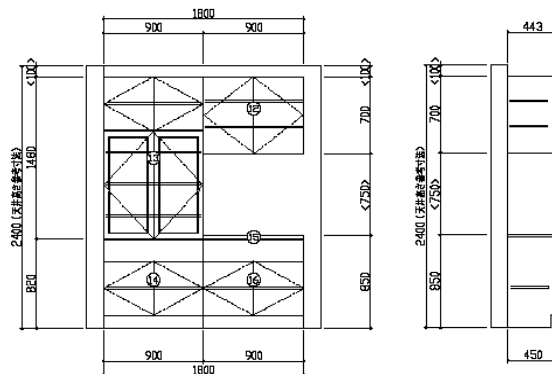

《 システムキッチン対応カップボード 》

カップボード③ (L=1800mm)
W=900mmトルユニット(1段引出し+開き扉)
W=900mm家電収納ユニット(オープン)
上部W=900mm, H=700mm吊戸棚

※家電収納コンセント2個付属

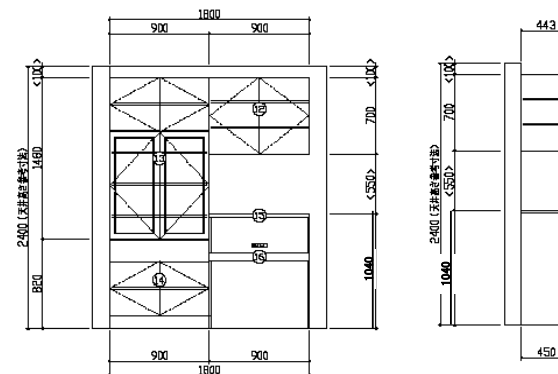



※イメージ写真です。



シンプルで洗練されたデザイン。

クックスクリーン



●クックスクリーン
ダイニング側への油の飛散を少なくします。透明で視界をさえぎらないデザイン。

加熱機器



●ガスコンロ(両面焼きグリル付)
* 外觀: シルバー色 / W600mm
* トッププレート色: ホワイト色
* クリアカートップ [LESW21K1W]

カウンター高さ

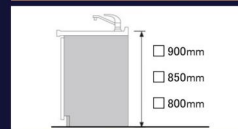

●カウンター高さ
使う方の身長に合わせてカウンターの高さが選べます。自分に合った高さなら、疲れやすさも違います。



フロアユニット

たっぷり入って、出し入れスマート。

- コンロ横小引出し
 - コンロ下スライド(W1050)
 - シンク下スライド(W1050)・包丁差し付
 - ソフトクローズ機構スライドレール
- ※シンク下のみ305mmになります。

ダイニング側納まり



●テーブルタイプ
お茶や朝食など軽い食事に使えて便利です。

食器洗い乾燥機



●食器洗い乾燥機
フロアユニットの取っ手ラインと調和する、スタイリッシュな「スリムデザイン」に。
* 深型 / シルバー色 [LES45RD6SD]

レンジフード



●薄型サイドフード
* シルバー色 / W750mm
* 照明・フィルター付 [LES81MAH1]

シンク



●スキマレスシンク ムーブブラックタイプ
汚れがたまりやすいシンクとカウンターの間にスキマがないから、さっとふくだけで、キレイが保てます。
* 洗剤ラック・排水プレート付

カウンター



●人造大理石フリントカウンター
自然な質感と高級感が魅力の人造大理石カウンター。
* ノンドリップ形状

水栓金具



●水栓浄水器一体型シャワー混合水栓
ヘッドの先端を回すと、簡単に「原水」「シャワー」「浄水」の切替えができます。
[LEKM6001EPG]



パナソニック キッチン リビングステーション

Living Station V-style

ウォールユニット (H700mm)



- ソフトダウン・ウォールユニット
目の高さまで降ろして、必要なものがすぐ取り出せます。(取っ手なし)
* 手動式 / 耐震ロック・照明スペース付
* 照明器具 [LE35RM] ・ウォール開き不燃付

フロアユニット



- ソフトクローズ機構スライドレール

たっぷり入って、出し入れスマート。

- コンロ横小引出し
- コンロ下スライド (W1050)
- シンク下スライド (W1050) ・包丁差し付

※シンク下のみ305mmになります。

カップボード (W1800mm)



- カウンタープラン [フロアユニット]
* 1段引出付開き [カウンター]
* 人造大理石フリントカウンター (ネオベブルホワイト)

食器洗い乾燥機



- 食器洗い乾燥機
フロアユニットの取っ手ラインと調和する、スタイリッシュな「スリムデザイン」に。
* 深型 / シルバー色 [LES45RD6SD]

加熱機器



- ガスコンロ (両面焼きグリル付)
* 外觀: シルバー色 / W600mm
* トッププレート色: ホワイト色
* クリアカラートップ [LESW21K1W]

レンジフード



- スマートフード II
省エネ性とおそろし性を両立しました。
* シルバー色 / W750mm
* LED照明・フィルター付 [LES43AHZ2M]

シンク



- スキマレスシンク ムーブブラックタイプ
汚れがたまりやすいシンクとカウンターの間にスキマがないから、さっとふくだけで、キレイが保てます。
* 洗剤ラック・排水プレート付

カウンター高さ

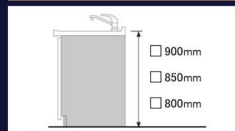

- カウンター高さ
使う方の身長に合わせてカウンターの高さが選べます。自分に合った高さなら、疲れやすさも遅いです。

カウンター



- 人造大理石フリントカウンター
自然な質感と高級感が魅力の人造大理石カウンター。
* ノンドリップ形状

水栓金具



- 水栓浄水器一体型シャワー混合水栓
ヘッドの先端を回すと、簡単に「原水」「シャワー」「浄水」の切替えができます。
[LEKM6001EPG]

※イメージ写真です。



パナソニック キッチン リビングステーション

Living Station V-style

ウォールユニット



- ソフトダウン・ウォールユニット
目の高さまで降ろして、必要なものがすぐ取り出せます。(取っ手なし)
* 手動式/耐震ロック付
* ウォールユニットH600mm

食器洗い乾燥機



- 食器洗い乾燥機
フロアユニットの取っ手ラインと調和する、スタイリッシュな「スリムデザイン」に。
* 浅型/シルバー色
[LES45RS6SD]

加熱機器



- ガスコンロ(両面焼きグリル付)
* 外觀: シルバー色/W600mm
* トッププレート色: ホワイト色
* クリアカラートップ [LESW21K1W]

カウンター高さ

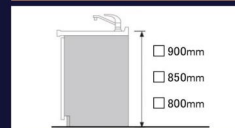

- カウンター高さ
使う方の身長に合わせてカウンターの高さが選べます。自分に合った高さなら、疲れやすさも違います。

フロアユニット

たっぷり入って、出し入れスマート。



- ソフトクローズ機構スライドレール
※シンク下のみ305mmになります。



- 食器洗い乾燥機下スライド



- コンロ横小引出し
●コンロ下スライド



- シンク下スライド
・包丁差し付

レンジフード



- スマートフードⅡ
省エネ性とおそうじ性を両立しました。
* シルバー色/W750mm
* LED照明・フィルター付
[LES43AHZ2M]

カウンター



- 人造大理石プリントカウンター
自然な質感と高級感が魅力の人造大理石カウンター。
* ノンドリップ形状

シンク



- スキマレスシンク ムーブブラックタイプ
汚れがたまりやすいシンクとカウンターの間にスキマがないから、さっとふくだけで、キレイが保てます。
* 洗剤ラック・排水プレート付

水栓金具



- 水栓浄水器一体型シャワー混合水栓
ヘッドの先端を回すと、簡単に「原水」「シャワー」「浄水」の切替えができます。
[LEKM6001EPG]



パナソニック キッチン リビングステーション
Living Station
V-style

※イメージ写真です。



Simple Kitchen

フロアユニット

たっぷり入って、出し入れスマート。

- コンロ横小引出し
- コンロ下スライド(W1050)
- シンク下スライド(W1050)・包丁差し付

※シンク下のみ305mmになります。

カッパボード (W1800mm)



- トール家電ハイカウンタープラン【ウォールユニット】
- * ハネル扉 (耐震ロック付)
- 【ミドルユニット】
- * ガラス扉 (耐震ロック付)
- 【フロアユニット】
- * 1段引出し付開き
- * 家電収納ハイカウンター (蒸気処理機能なし) オープンユニット
- 【ソフトクローズ機構スライドレール】
- 【カウンター】
- * メラミンカウンター (ホワイト)

食器洗い乾燥機



- 食器洗い乾燥機
- フロアユニットの取っ手ラインと調和する、スタイリッシュな「スリムデザイン」に。
- * 深型 / シルバー色
- [LES45RD6SD]

加熱機器



- ガスコンロ (両面焼きグリル付)
- * 外觀: シルバー色 / W600mm
- * トッププレート色: ホワイト色
- * クリアカラートップ [LESW21K1W]

レンジフード



- スマートフードⅡ
- 省エネ性とおそうじ性を両立しました。
- * シルバー色 / W900mm
- * LED照明・フィルター付
- [LES43AHZ3M]

シンク



- スキマレスシンク ムーブブラックタイプ
- 汚れがたまりやすいシンクとカウンターの間にスキマがないから、さっとふくだけで、キレイが保てます。
- * 洗剤ラック・排水プレート付

カウンター高さ

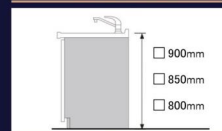

- カウンター高さ
- 使う方の身長に合わせてカウンターの高さが選べます。自分に合った高さなら、疲れやすさも違います。

カウンター



- 人造大理石フリントカウンター
- 自然な質感と高級感が魅力の人造大理石カウンター。
- * ノンドリップ形状

水栓金具



- 水栓浄水器一体型シャワー混合水栓
- ヘッドの先端を回すと、簡単に「原水」「シャワー」「浄水」の切替えができます。
- [LEKM6001EPG]

VJ30シリーズ



■ マットホワイト ■ ブルー ■ ピンク ■ イエロー ■ ホワイト ■ ベリーレッド ■ マンゴーイエロー ■ ローズピンク ■ アクアブルー ■ リーフグリーン

VW30シリーズ



■ ベリーレッド ■ マンゴーイエロー ■ ローズピンク ■ アクアブルー ■ リーフグリーン

VB30シリーズ



■ ベリーレッド ■ マンゴーイエロー ■ ローズピンク ■ アクアブルー ■ リーフグリーン

VV30シリーズ



■ ラインダーク柄 ■ ラインミディアム柄 ■ ラインライト柄 ■ ラインホワイト柄 ■ シェードブラウン柄 ■ シェードホワイト柄

VP20シリーズ



■ アルペロブラック ■ アルペロホワイト

VE20シリーズ



■ ダーク柄 ■ ミディアム柄 ■ ライト柄 ■ ホワイト柄 ■ ブラウン ■ ネイビー ■ ファインレッド ■ オレンジ ■ オリーブグリーン ■ ベージュ ■ ビューティホワイト

VL20シリーズ



■ ファインレッド ■ オレンジ ■ オリーブグリーン ■ ベージュ ■ ビューティホワイト

VH20シリーズ



■ ペイントウッド柄 ■ ヴァンテージメタル柄 ■ ホワイト ■ グリーン ■ イエロー ■ ベージュ

VI10シリーズ



■ ホワイト ■ グリーン ■ イエロー ■ ベージュ

VM10シリーズ



■ ホワイト ■ ベージュ

シンク

スキマレスシンク ムーブブラックタイプ



■ グラノホワイト ■ グレー ■ ブラウン ■ ピンク ■ グリーン ■ パープル

加熱機器



■ トッププレート色:ホワイト色 [LESW21KIW] ■ トッププレート色:グレー色 [LESW21KI1G] ■ トッププレート色:ショコラ色 [LESW21KI1C] ■ トッププレート色:ピンク色 [LESW21KI1P]

キッチンボード (3mm厚)



■ ホワイト ■ ホワイト



□ ハンドル [HAA] □ ハンドル [HCE] □ ハンドル [HDA] □ アルミライン [LCA]

取っ手は4タイプから選べます



イメージ写真の為、実際の仕様とは異なります。

■ ベースキャビネット

キャビネットはオールスライドタイプ。
足元収納は500mlの缶が縦に収納できます。
※ソフトクローズはコンロ横15cm小引出しは対応しません。



ソフトクローズング

足元収納

■ アクリル人造大理石シンク



アクリル人造大理石シンク

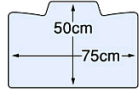

継ぎ目がないので
お手入れカンタン。



キズや衝撃にも強い。



小物置き

■ 浄水器内蔵シャワー水栓

お湯のムダ使いをカット。
お湯の使い始めをクリック感で教えてくれるので、簡単に省エネできます。



TJS-SUI-HNE (エコタイプ)



シャワーヘッド内にカートリッジを内蔵しています。



エコタイプ 水栓なら、カンタン操作でムダをカットできるから環境にやさしい。

お湯のムダ使いをカットします。
レバー中央でも使うのは良いけど、お湯の使い始めをクリック感で教えてくれるので、簡単に省エネできます。

クリック感で水量が分かりやすい。
ワンタッチで水量を自動調整。ムダな水をカットします。

■ ホーロークリーンレンジフード
(ステンレスフード・LED照明)

頑固な汚れもサッと取れる「ホーロー整流板」付のレンジフード。
お手入れのしやすさを徹底追究！「ホーロークリーンレンジフード」



VRA-902DT
ステンレスフード(LED照明)
前扉板は厚面材もしくはステンレス(ヘアライン)

ホーロー整流板
2.6倍の吸い込み
すきま風効果で風速があがり、吸い込み力が強くなります。



ホーローシャットアウトパネル
内部への汚れをシャットアウト。
ホーローだから汚れもサッとふくだけ。

ホーローグリスフィルター
時間がたつてこびりついた汚れも
ホーローならゴシゴシ洗えます。

ワンタッチ脱着
ファンはワンタッチで取り外しカンタン!

親水性ファン
水につけるだけで汚れが落ちる
親水性ファンを採用。



■ IHクッキングヒーター

お手入れカンタン。クリーンで安全なIHクッキングヒーターです。



火力 3.0kW	1.2kW RH
火加減クッキリサイン	3.0kW IH
揚げ物少量対応	3.0kW IH
水なし両面自動焼き	

熱源別にタッチ式で設定。
【独立切タイマー】※
タイマーが3つの熱源で同時に使える便利!
※火力2以下は最大5時間まで設定可能(火力3以上は90分)

調理中でもパッとわかる。
【火加減クッキリサイン】
9段階の火力サインでフックリと表示。
調節した火力をランプでお知らせします。

かまらずにグリルまで操作。
【上面グリル操作パネル】
グリルの操作パネルも上面にあるので、さらにラクラク。メニューの選択や火力の設定なども立ったままでおこなえます。

指1本でカンタン調節。
【火加減タッチボタン】
微妙な火力調節もボタンタッチでとても簡単!
快! また一気に入力アップ(ダウン)させたい時は、ボタンを押しつつ押すだけ。

■ スリムデザイン食器洗い乾燥機

業界No. 1の省エネ・静音タイプの食器洗い乾燥機。
乾燥専用ヒーターを搭載した送風ファンでむらなく乾燥。
こげつきの心配もありません。



EW-45R1S

低騒音
静かさNo.1 68dB

手洗い EW-45R1S
1回あたりの平均水量
※10L

手洗いに比べて1年間に
※47,000L

節水
※260円

節約
※22,265円

1回あたりのランニングコスト
※50.0円 19.5円

カラーナビ食器かご
食器セット位置がすぐわかる



エコロジー&エコミー
使用水量
手洗いのわずか約 1/7

分割フラップかご
上かごが分割するので出し入れラク



■ カップボード(L=1800mm)

カップボードは3種類より選べます。

■ カップボード①

W=900mmカウンターユニット (1段引出し+開き扉)



■ カップボード②

W=900mmツールユニット (1段引出し+開き扉)
W=900mmカウンターユニット (1段引出し+開き扉)
W=900mm、H=700mm吊戸棚



■ カップボード③

W=900mmツールユニット (1段引出し+開き扉)
W=900mm家電収納ユニット (オープン)
上部W=900mm、H=700mm吊戸棚
※家電収納コンセント2個付属





イメージ写真の為、実際の仕様とは異なります。

■ ペースキャビネット

キャビネットはオールスライドタイプ。
足元収納は500mlの缶が縦に収納できます。
※ソフトクローズはコンロ横15cm小引出しは対応しません。



ソフトクローズ

足元収納

■ アクリル人造大理石シンク



アクリル人造大理石シンク

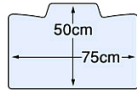

継ぎ目が無いので
お手入れカンタン。



キズや衝撃にも強い。



小物置き

■ 浄水器内蔵シャワー水栓

お湯のムダ使いをカット。レバーの中央で使うのは水だけ。
お湯の使い始めをクリック感で教えてくれるので、簡単に省エネできます。



TJS-SUI-HNE (エコタイプ)



シャワーヘッド内にカートリッジを内蔵しています。



エコタイプ 水栓なら、カンタン操作でムダをカットできるから環境にやさしい。

お湯のムダ使いをカットします。
レバー中央でも使うのは水だけ、お湯の使い始めを「クリック感」で教えてくれるので、簡単に省エネできます。

クリック感で水量が分かりやすい。
クリック感で水量を自動制御、誤りもありません。

■ フルフラットカウンター
家族やゲスト、みんなで作業をしながら会話を楽しめるオープンスタイル。
ダイニングと向き合っているため、配膳や後片付けも効率よく作業ができます。

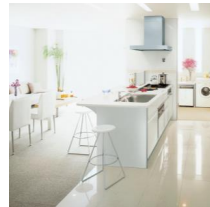

オイルガードハイタイプ



コンロ裏部はW=900mm
開き扉収納付き



フルフラット仕様
天板奥行1045mm

■ IHクッキングヒーター



火力 3.0kW	1.2kW RH
火加減クッキリサイン	3.0kW IH
揚げ減少量油対応	3.0kW IH
水なし両面自動焼き	

お手入れカンタン。クリーンで安全なIHクッキングヒーターです。



熱源別にタッチ式で設定。
【独立切タイマー】*
タイマーが3つの熱源で同時に使える便利さ!
*火力2以下は最大5時間まで設定可能(火力3以上は90分)

調理中でもパツとわかる。
【火加減クッキリサイン】
9段階の火力サインでクッキリと表示。
調節した火力をランプでお知らせします。

かまらずにグリルまで操作。
【上面グリル操作パネル】
グリルの操作パネルも上面にあるので、さらにラクラク、メニューの選択や火力の設定なども立ったままでおこなえます。

指1本でカンタン調節。
【火加減タッチボタン】
微妙な火力調節もボタンタッチでもっと簡単! また一気に火力をアップ(ダウン)させたい時は、ボタンを押すだけ。

■ スリムデザイン食器洗い乾燥機
業界No.1の省エネ・静音タイプの食器洗い乾燥機。
乾燥専用ヒーターを搭載した送風ファンでむらなく乾燥。
こげつきの心配もありません。



EW-45R1S



静かさNo.1^{※1} 約37dB

カラーナビ食器かご
食器セット位置がすぐわかる



分割フラップかご

上かごが分割するので出し入れラクラク

エコロジー&エコミー
使用水量
手洗いのわずか約1/7*

手洗い	EW-45R1S
1回あたりの使用水量	
75L	約10L
1回あたりのランニングコスト	
約50.0円	約19.5円
手洗いに比べて1年間に	
節水	約47,000L
節約	約2,260円
節約	約22,265円

■ サイドマントルレンジフード (ステンレスフード)



SVNS-904TDL L/R
シロッコファン
ヘアライン

頑固な汚れもサッと取れる「ホーロー整流板」付のレンジフード。

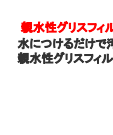

親水性ガラスフィルター
水につけるだけで汚れが落ちる
親水性ガラスフィルターを採用。



ホーロー整流板
頑固な汚れもサッと取れて
お手入れカンタン。

2.5倍の吸い込み
すきま風効果で風速が上がり、
吸い込み力が強くなります。



システムキッチン (カラーバリエーション)

SystemKitchen

OFELIA
オフェリア

型2550mm天板高さ85cm

Takara standard

■ DOOR COLOR — 扉カラー —

4色の豊富なバリエーションからお好みのカラーを選んでいただけます。
テーマ、コンセプトに合わせてお選びください。



シルバー
レール引手



引手用タオルハンガー
(レール引手のみ)



Q8シリーズ

■ 台輪カラー

インテリアに応じて



ダークブラウン



ホワイト

メラミン化粧板

● 単色 / 抽象柄



RJ 6000CM QN 6000CM QN 7830CM RJ 6522CM RJ 6614CM

● 木目 (鏡面)



ANJ 2767CM NUJ 1932CM AYU 2666CM AUJ 2598CM LNU 2664CM NUJ 2682CM NUB 679CM



ANJ 2596CM ANJ 2580CM ANB 680CM ANJ 0001CM ANJ 2597CM ANJ 2665CM ANJ 274CM

● 木目 (マット)



TYUB 603C TYU 469C TJK 680C TYU 0003C TYU 2250C TYU 2252C TYU 2261C



TYUB 686C TJK 2255C TJK 10006C TJK 2254C

オレフィンシート

● 木目



TS 3087E TS 3034E TS 3091E TS 3094E

DAPコート (四方エッジ仕上げ)

● 単色



オレンジ ブルー ピンク ホワイト イエロー オリーブグリーン ブラム

● 木目

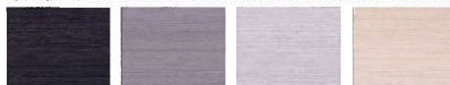

MP1205M MP1204M MP1201M MP1203M

Kitchen Care

表面がガラス質だから汚れが染み込まない

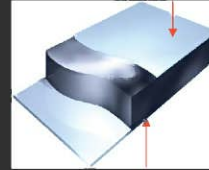

ベースが金属だから強い

キッチン周りの汚れやすく、傷つきやすい場所に独自の素材【高品位ホーロー】を使用。製造過程で鋼板とガラスを850℃の高温で焼き付けてあるので熱にも強く耐久性にも優れています。表面はガラス質なので、頑固な汚れもキレイに、日頃のお手入れがラクになります。



●ホーロー製成板
普段のお手入れはサッと拭くだけで。洗浄剤はカンタンに取り除けるので、洗っていただくことも可能です。



●キッチンパネル
水や油汚れが染み込まないので、調理後の油汚れやスス汚れもサッとふくだけでキレイになります。

アクリル人造大理石なら、美しき長持ち。

■ WORK TOP — アクリル人造大理石天板 —

天板、シンクのカラーはどの組合せでも可能です。



ソリッドベージュ



ソリッドグレー



ソリッドホワイト



フレンホワイト



掃除がラク
油汚れもサッとふくだけ。

毛染めを24時間放置させても、水を含みだけでサッと取れます。



熱に強い
熱いものを置いても平気。

180℃の油が入った鍋を置いてしばらくは変色しませんが、長時間放置すると変色します。



キレイが続く
直射日光でも日焼けしません。

紫外線を500時間照射してもほとんど変色しませんでした。

■ SINK — アクリル人造大理石シンク —



ホワイト



グレー



ベージュ



ピンク

■ KITCHEN PANEL — ホーロークリーンキッチンパネル —



ロッシュホワイト



ロッシュベージュ



マイルドホワイト

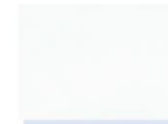

ライトベージュ

ホーロー
クリーン
キッチン
パネル



※イメージ写真です。

パナソニック キッチン リビングステーション

Living Station V-style

ウォールユニット (H700mm)



- ソフトダウン・ウォールユニット
目の高さまで降ろして、必要なものがすぐ取り出せます。(取っ手なし)
* 手動式 / 耐震ロック・照明スペース付
* 照明器具 [LE35RM] ・ウォール開き不燃付

フロアユニット



たっぷり入って、出し入れスマート。

- コンロ横小引出し
- コンロ下スライド (W1050)
- シンク下スライド (W1050) ・包丁差し付
- ※シンク下のみ305mmになります。

カップボード (W1800mm)



- カウンタープラン
【フロアユニット】
* 1段引出付開き
【カウンター】
* 人造大理石フリントカウンター (ネオベブルホワイト)

食器洗い乾燥機



- 食器洗い乾燥機
フロアユニットの取っ手ラインと調和する、スタイリッシュな「スリムデザイン」に。
* 深型 / シルバー色
[LES45RD6SD]

加熱機器



- IHクッキングヒーター (グリル付)
全てのIHクッキングヒーターに安全機能付。
* 本体正面色: グレイッシュシルバー色 / W600mm
* トッププレート色: シルバー色
* 鉄・ステンレス対応 [LESF32AST]

レンジフード



- スマートフード II
省エネ性とおそろし性を両立しました。
* シルバー色 / W750mm
* LED照明・フィルター付
[LES43AHZ2M]

シンク



- スキマレスシンク ムーブブラックタイプ
汚れがたまりやすいシンクとカウンターの間にスキマがないから、さっとふくだけで、キレイが保てます。
* 洗剤ロック・排水プレート付

カウンター高さ

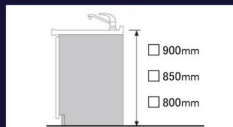

- カウンター高さ
使う方の身長に合わせてカウンターの高さが選べます。自分に合った高さなら、疲れやすさも減ります。

カウンター



- 人造大理石フリントカウンター
自然な質感と高級感が魅力の人造大理石カウンター。
* ノンドリップ形状

水栓金具



- 水栓浄水器一体型シャワー混合水栓
ヘッドの先端を回すと、簡単に「原水」「シャワー」「浄水」の切替えができます。
[LEKM6001EPG]



パナソニック キッチン リビングステーション
Living Station
V-style

※イメージ写真です。



シンプルで洗練されたデザイン。

クックスクリーン



●クックスクリーン
 ダイニング側への油の飛散を少なくします。
 透明で視界をささげらないデザイン。

加熱機器



●IHクッキングヒーター(グリル付)
 全てのIHクッキングヒーターに安全機能付。
 * 本体正面色: グレイッシュシルバー色 / W600mm
 * トッププレート色: シルバー色
 * 鉄・ステンレス対応 [LESF32AST]

カウンター高さ

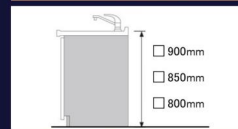

●カウンター高さ
 使う方の身長に合わせてカウンターの高さが
 選べます。自分に合った高さなら、疲れやすさ
 も違います。



フロアユニット

たっぷり入って、
 出し入れスマート。

- コンロ横小引出し
 - コンロ下スライド(W1050)
 - シンク下スライド(W1050)
 ・包丁差し付
 - ソフトクローズ機構スライドレール
- ※シンク下のみ305mmになります。

ダイニング側納まり



●テーブルタイプ
 お茶や朝食など軽い食事に使えて便利です。

食器洗い乾燥機



●食器洗い乾燥機
 フロアユニットの取っ手ラインと調和する、
 スタイリッシュな「スリムデザイン」に。
 * 深型 / シルバー色
 [LES45RD6SD]

レンジフード



●薄型サイドフード
 * シルバー色 / W750mm
 * 照明・フィルター付
 [LESB1MAH1]

シンク



●スキマレスシンク ムーブブラックタイプ
 汚れがたまりやすいシンクとカウンターの間に
 スキマがないから、さっとふくだけで、キレイが
 保てます。
 * 洗剤ラック・排水プレート付

カウンター



●人造大理石フリントカウンター
 自然な質感と高級感が魅力の
 人造大理石カウンター。
 * ノンドリップ形状

水栓金具



●水栓浄水器一体型シャワー混合水栓
 ヘッドの先端を回すと、簡単に「原水」
 「シャワー」「浄水」の切替えができます。
 [LEKM6001EPG]



パナソニック キッチン リビングステーション

Living Station V-style

ウォールユニット



- ソフトダウン・ウォールユニット
目の高さまで降ろして、必要なものがすぐ取り出せます。(取っ手なし)
* 手動式/耐震ロック付
* ウォールユニットH600mm

食器洗い乾燥機



- 食器洗い乾燥機
フロアユニットの取っ手ラインと調和する、スタイリッシュな「スリムデザイン」に。
* 浅型/シルバー色
[LES45RS6SD]

加熱機器



- IHクッキングヒーター(グリル付)
全てのIHクッキングヒーターに安全機能付。
* 本体正面色:グレイッシュシルバー色/W600mm
* トッププレート色:シルバー色
* 鉄・ステンレス対応 [LESF32AST]

カウンター高さ

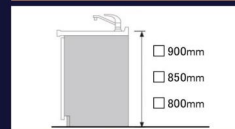

- カウンター高さ
使う方の身長に合わせてカウンターの高さが選べます。自分に合った高さなら、疲れやすさも違います。

フロアユニット

たっぷり入って、出し入れスマート。



- ソフトクローズ機構スライドレール
※シンク下のみ305mmになります。



- 食器洗い乾燥機下スライド



- コンロ横小引出し
●コンロ下スライド



- シンク下スライド
* 包丁差し付

レンジフード



- スマートフードⅡ
省エネ性とおそうじ性を両立しました。
* シルバー色/W750mm
* LED照明・フィルター付
[LES43AH2M]

シンク



- スキマレスシンク ムーブブラックタイプ
汚れがたまりやすいシンクとカウンターの間にスキマがないから、さっとふくだけで、キレイが保てます。
* 洗剤ラック・排水プレート付

カウンター



- 人造大理石フリントカウンター
自然な質感と高級感が魅力の人造大理石カウンター。
* ノンドリップ形状

水栓金具



- 水栓浄水器一体型シャワー混合水栓
ヘッドの先端を回すと、簡単に「原水」「シャワー」「浄水」の切替えができます。
[LEKM6001EPG]



パナソニック キッチン リビングステーション
Living Station
V-style

※イメージ写真です。



Simple Kitchen

フロアユニット

たっぷり入って、出し入れスマート。

- コンロ横小引出し
- コンロ下スライド(W1050)
- シンク下スライド(W1050)・包丁差し付

※シンク下のみ305mmになります。

カップボード (W1800mm)



- トール家電ハイカウンタープラン【ウォールユニット】
- * ハネル扉 (耐震ロック付)
- 【ミドルユニット】
- * ガラス扉 (耐震ロック付)
- 【フロアユニット】
- * 1段引出し付開き
- * 家電収納ハイカウンター (蒸気処理機能なし) オープンユニット
- 【ソフトクローズ機構スライドレール】
- 【カウンター】
- * メラミンカウンター (ホワイト)

食器洗い乾燥機



- 食器洗い乾燥機
- フロアユニットの取っ手ラインと調和する、スタイリッシュな「スリムデザイン」に。
- * 深型 / シルバー色
- [LES45RD6SD]

加熱機器



- IHクッキングヒーター (グリル付)
- 全てのIHクッキングヒーターに安全機能付。
- * 本体正面色: グレイッシュシルバー色 / W600mm
- * トッププレート色: シルバー色
- * 鉄・ステンレス対応 [LESF32AST]

レンジフード



- スマートフード II
- 省エネ性とおそうじ性を両立しました。
- * シルバー色 / W900mm
- * LED照明・フィルター付
- [LES43AHZ3M]

シンク



- スキマレスシンク ムーブブラックタイプ
- 汚れがたまりやすいシンクとカウンターの間にスキマがないから、さっとふくだけで、キレイが保てます。
- * 洗剤ラック・排水プレート付

カウンター高さ

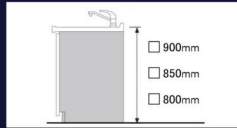

- カウンター高さ
- 使う方の身長に合わせてカウンターの高さが選べます。自分に合った高さなら、疲れやすさも違います。

カウンター



- 人造大理石フリントカウンター
- 自然な質感と高級感が魅力の人造大理石カウンター。
- * ノンドリップ形状

水栓金具



- 水栓浄水器一体型シャワー混合水栓
- ヘッドの先端を回すと、簡単に「原水」「シャワー」「浄水」の切替えができます。
- [LEKM6001EPG]